

## КЛАПАНЫ РЕДУКЦИОННЫЕ ADCAPure P130J

### ОПИСАНИЕ

Клапаны редукционные (регуляторы давления «после себя») ADCAPure P130J – это мембранные регулирующие клапаны прямого действия сбалансированные горизонтального исполнения, специально разработанные для применения в пищевой, фармацевтической, химической и косметической отраслях, на таких средах, как чистый пар, сжатый воздух, вода и другие жидкости и газы, совместимые с материалами конструкции.

### ОСНОВНЫЕ ХАРАКТЕРИСТИКИ

- Компактная конструкция
- Неподъемная регулировочная рукоятка
- Уплотнения, соответствующие требованиям FDA / USP класса VI
- Полностью изготовлены из цельного материала, без литья или штамповки



**ADCAPure**  
Pharma, Food, Chemical & Cosmetic

ТЕХНИЧЕСКИЕ ХАРАКТЕРИСТИКИ	
Типоразмер, DN	½"-1"; DN08 мм – DN25 мм
Номинальное давление, PN	16 бар
Рабочая среда	Насыщенный чистый пар, сжатый воздух, другие технические жидкости и газы, совместимые с материалами конструкции
Доступные модели	P160J
Диапазоны регулирования	0,2-1,5 бар; 0,3-3 бар; 2-8 бар
Присоединения	Кламповое соединение по стандартам ASME BPE, DIN или ISO; Сварное соединение (ЕТО) Другие типы присоединений по запросу
Монтаж на трубопроводе	Рекомендуется установка вертикально на горизонтальном трубопроводе.
ОПЦИИ	Исполнения с контролем протечки по мембране Различные мягкие уплотнения для жидкости и газов Модели с установленным манометром на корпусе Модели с регулировочным винтом Модели в купольном исполнении
Стандарты обработки поверхностей	Внутренние части, контактирующие со средой: Ra ≤ 0,51 мкм - SF1. Наружные: Ra ≤ 0,76 мкм - SF3. Прочие условия обработки поверхности см. IS PV20.00 E - Техническая информация. Ультразвуковая очистка.
Особенности производства и упаковки	Сборка и упаковка осуществляется в специальном стерильном цеху, сертифицированному согласно ISO 14644-1. Все отверстия клапана герметично закрыты заглушками, оборудование упаковано в термоусадочную пленку, пригодную для вторичной переработки, во избежание загрязнений и повреждения во время транспортировки и хранения.

## ОГРАНИЧЕНИЯ ПО ПРИМЕНЕНИЮ\*

<b>Модель клапана</b>	<b>P160J</b>
Номинальное давление	PN16 бар
Максимальное входное давление	16 бар
Максимальное выходное давление	8 бар
Минимальное выходное давление	0,2 бар
Максимальная рабочая температура*	150 °C

\* Другие температуры по запросу.

## Оборудование согласно PED Директиве – группа 2

<b>PN16</b>	<b>Категория</b>
½" – 1"; DN15 мм – DN25 мм	SEP

## ПРОПУСКНАЯ СПОСОБНОСТЬ, м3/ч

Kvs	ASME BPE			DIN				ISO			
	1/2"	¾"	1"	DN10	DN15	DN20	DN25	DN08	DN10	DN15	DN20
	1,7	1,7	2,4	1,7	1,7	2,4	2,4	1,7	2,4	2,4	2,4

## ОПЦИИ И ИСПОЛНЕНИЯ

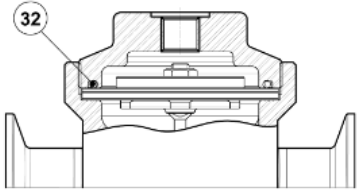
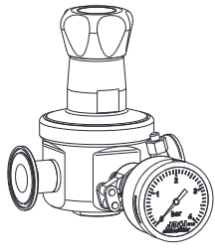
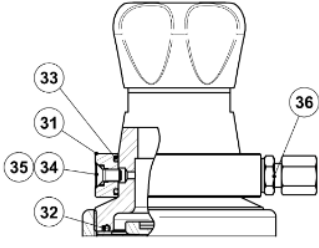
		
<p><b>Модели с купольной нагрузкой</b></p>	<p><b>Манометр на корпусе</b></p>	<p><b>Исполнение с контролем протечки по мембране</b></p>

## ВЕСОГАБАРИТНЫЕ ХАРАКТЕРИСТИКИ КЛАПАНА ASME BPE

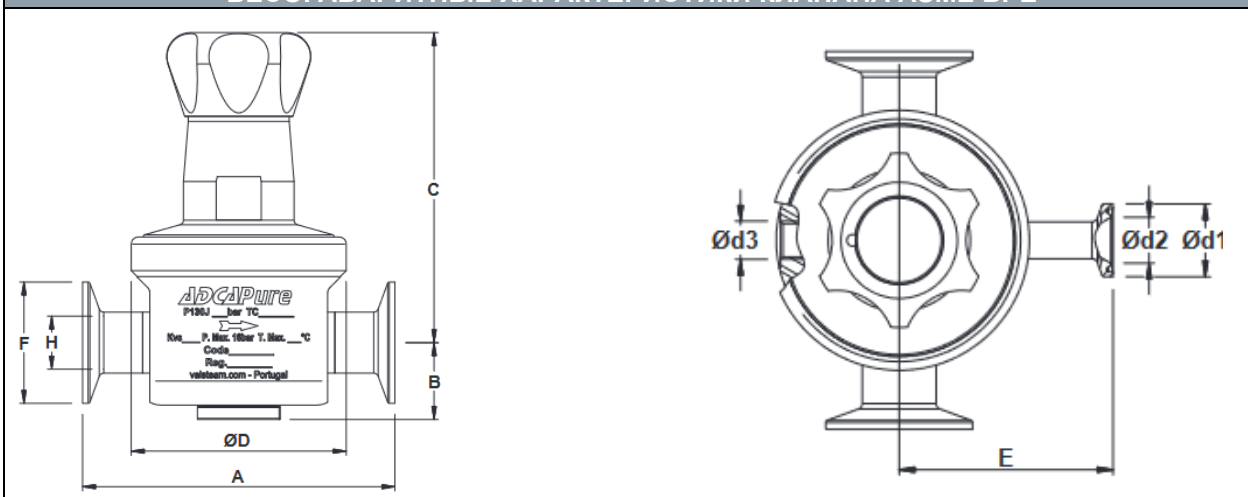

DN	A	B	C	D	d1	d2	d3	E	F	H	Масса*, кг
1/2"	130	32	129	90	25	15,75	1/4"	73,5	25	9,4	3,4
3/4"	130	32	129	90	25	15,75	1/4"	73,5	25	15,75	3,4
1"	130	32	129	90	25	15,75	1/4"	73,5	50,5	22,1	3,4

\* Клапаны с нейлоновой регулировочной рукояткой весят на 0,3 кг. меньше указанных значений.

## ВЕСОГАБАРИТНЫЕ ХАРАКТЕРИСТИКИ КЛАПАНА DIN

DN	A	B	C	D	d1	d2	d3	E	F	H	Масса*, кг
DN10	120	32	129	90	25	15,75	1/4"	73,5	34	10	3,4
DN15	120	32	129	90	25	15,75	1/4"	73,5	34	16	3,3
DN20	120	32	129	90	25	15,75	1/4"	73,5	34	20	3,3
DN25	120	32	129	90	25	15,75	1/4"	73,5	50,5	26	3,3

\* Клапаны с нейлоновой регулировочной рукояткой весят на 0,3 кг. меньше указанных значений.

Примечание: клановое соединение согласно DIN32676-A; сварное соединение (ЕТО) согласно DIN11866-A (DIN11850-2).

## ВЕСОГАБАРИТНЫЕ ХАРАКТЕРИСТИКИ КЛАПАНА ISO

DN	A	B	C	D	d1	d2	d3	E	F	H	Масса*, кг
DN08	120	32	129	90	25	15,75	1/4"	73,5	25	10,3	3,4
DN10	120	32	129	90	25	15,75	1/4"	73,5	25	14,0	3,4
DN15	120	32	129	90	25	15,75	1/4"	73,5	50,5	18,1	3,4
DN20	120	32	129	90	25	15,75	1/4"	73,5	50,5	27,7	3,3

\* Клапаны с нейлоновой регулировочной рукояткой весят на 0,3 кг. меньше указанных значений.

Примечание: клановое соединение согласно DIN32676-B; сварное соединение (ЕТО) согласно DIN11866-B (DIN1127).

## СПЕЦИФИКАЦИЯ МАТЕРИАЛОВ

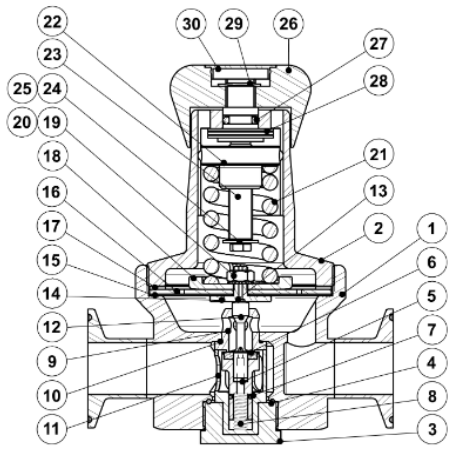
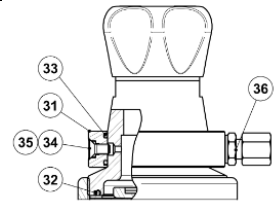
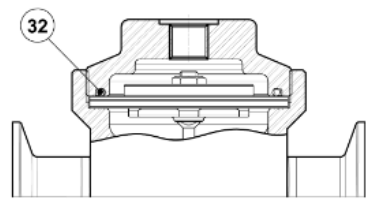
№	Наименование	Материал	
1	Корпус	AISI 316L / 1.4404	
2	Крышка	AISI 316L / 1.4404	
3	Нижняя часть корпуса	AISI 316L / 1.4404	
4	Уплотнение O-ring*	EPDM	
5	Поршень*	AISI 316L / 1.4404	
6	Уплотнение плунжера*	**EPDM; PTFE; FPM	
7	Уплотнение O-ring*	EPDM	
8	Пружина плунжера*	Пружинная сталь	
9	Седло*	AISI 316L / 1.4404	
10	Уплотнение O-ring*	EPDM	
11	Направляющая*	AISI 316L / 1.4404	
12	Шток*	AISI 316L / 1.4404	
13	Уплотнение O-ring* а)	EPDM	
14	Диск	AISI 316L / 1.4404	
15	Нижняя мембрана*	PTFE (Gylon)	
16	Верхняя мембрана*	EPDM	
17	Шайба	AISI304 / 1.4301	
18	Тарелка	AISI316 / 1.4401	
19	Гайка	AISI304 / 1.4301	Опция: модель с контролем протечки по мембране (1/8")
20	Шайба	AISI304 / 1.4301	
21	Регулировочная пружина*	AISI302 / 1.4300	
22	Направляющая пружины	AISI316 / 1.4401	
23	Болт	Латунь	
24	Шайба	Нержавеющая сталь A2-70	
25	Болт	Нержавеющая сталь A2-70	Опция: модель с купольной нагрузкой
26	Регулировочная рукоятка	AISI 316L / 1.4404	
27	Уплотнение O-ring	NBR	
28	Подшипник скольжения	Коррозионно-стойкая сталь	
29	Кольцо	Нержавеющая сталь	
30	Заглушка	Пластик	
31	Кольцо для линии контроля протечки	AISI 316 / 1.4401	
32	Уплотнение O-ring*	EPDM	
33	Уплотнение O-ring	NBR	
34	Болт	AISI 304 / 1.4301	
35	Уплотнение O-ring	Viton	
36	Компрессионный фитинг	AISI 304 / 1.4301	
<p>* Доступные к заказу запасные части                  ** Другие уплотнения по запросу                  А) только для версий с функцией саморазгрузки                  Примечание: сертификаты FDA / USP Класс VI по запросу. Все клапаны имеют серийный номер. В случае заказа запасных частей для нестандартных исполнений необходимо указывать данный номер.</p>			

МАРКИРОВКА ДЛЯ ЗАКАЗА КЛАПАНА P130J													
Модель клапана	P3J	1	2	T	M	X	I	X	X	X	DI	25	
P130J – AISI 316L / 1.4404	P3J												
<b>Диапазон пружины</b>													
0,2 - 1,5 бар		1											
0,3 - 3 бар		2											
2 - 8 бар		3											
0,2 - 8 бар (купольная нагрузка) a)		A											
<b>Пропускная способность</b>													
Kvs 1,7		3											
Kvs 2,4 (не применима к 1/2" ASME BPE, DIN DN10, ISO DN08)		5											
<b>Материал мембраны</b>													
PTFE (Gylon)				T									
EPDM (нестандартное исполнение)				E									
<b>Материал седла</b>													
Металл-по-металлу (нестандартное исполнение)					M								
EPDM					E								
PTFE					T								
FPM / Viton (FDA подтверждение только)					V								
<b>Специальные конструкции</b>													
Без самоочистки b)						X							
Без самоочистки, с контролем протечки						N							
С самоочисткой (только для безопасных сред)						R							
С самоочисткой, с к контролем протечки						L							
<b>Исполнение рукоятки</b>													
Рукоятка из нержавеющей стали							I						
Рукоятка из нейлона							P						
Регулировочный винт							T						
Купольная версия b)							X						
<b>Наличие присоединений для манометра</b>													
Без присоединения для манометра									X				
Кламповое присоединение слева (отн. потока) – давление на выходе										7			
Кламповое присоединение справа (отн. потока) – давление на выходе										6			
Кламповое присоединение справа и слева (отн. потока) – давление на выходе										5			
Резьбовое присоединение слева (отн. потока) – давление на выходе – ISO 7 Rp 1/4"										4			
Резьбовое присоединение справа (отн. потока) – давление на выходе – ISO 7 Rp 1/4"										3			
Резьбовое присоединение справа и слева (отн. потока) – давление на выходе – ISO 7 Rp 1/4"										2			
Резьбовое присоединение слева (отн. потока) – давление на выходе – 1/4" NPT										W			
Резьбовое присоединение справа (отн. потока) – давление на выходе – 1/4" NPT										Y			
Резьбовое присоединение справа и слева (отн. потока) – давление на выходе – 1/4" NPT										Z			
<b>Обработка поверхности c)</b>													
Стандартная обработка поверхности										X			
Зеркальная механически отполированная внешняя поверхность (SF1)										P			
Электрическая полировка внутренних частей, соприкасающихся со средой (SF5)										E			
<b>Дополнительные опции</b>													
Без опций											X		
Обезжиренное исполнение для кислорода											O		
<b>Тип присоединения</b>													
Кламповое ASME BPE												D	
Кламповое DIN (DIN 32676-A)												F	
Кламповое ISO (DIN 32676-B)												E	
Сварное (ETO) согласно ASME BPE												DI	
Сварное (ETO) согласно DIN 11866-A (DIN 11850-2)												FI	
Сварное (ETO) согласно DIN 11866-B (ISO 1127)												EI	
<b>Типоразмер</b>													
DN 08													08
DN 10													10
1/2" or DN 15													15
3/4" or DN 20													20
1" or DN 25													25

Специальное исполнение	
Полное описание или специальные маркировки должны быть добавлены в случае заказа нестандартного исполнения	E
а) Давление может быть максимум на 1,2 бар выше требуемого давления на выходе; б) Эти варианты должны быть выбраны в корпус купольного исполнения; с) Обратитесь к IS PV20.00 для получения дополнительной информации и других вариантов отделки поверхности.	